



WELL Communications



# Olympia

## Obesitas

by Haelvoet

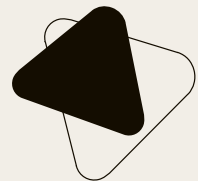

HAEVOET NV **BELGIUM**  
L. BEKAERTSTRAAT 8, 8770 INGELMUNSTER  
T +32 (0) 51 48 66 95 F +32 (0) 51 48 73 19  
INFO@HAEVOET.BE WWW.HAEVOET.BE

ZIEKENHUISMEUBILAIR - MEUBILAIR VOOR WOON- EN ZORGCENTRA

# Olympia

extra large comfort



001	<b>Handschakelaar • Autonome bediening</b>
	Funtioneel en gemakkelijk in de hand te nemen. De handschakelaar biedt alle functies om de patiënt in zijn gewenste zit-, lig- of leespositie te brengen.
002	<b>Ligvlak • Comfortabel liggen in 3 breedtes</b>
	Het ligvlak bestaat uit volkunststof ligvlakdelen. Het ligvlak is in 3 breedtes verlengbaar: 91 cm - 111 cm - 131 cm.
003	<b>Bedpanelen • Functioneel op iedere breedte</b>
	Hoofd- en voetpaneel Vela zijn in 3 verschillende breedtes (104-124-144 cm) beschikbaar. De panelen kunnen zonder gereedschap eenvoudig worden uitgenomen. Stootwielen beschermen zowel de wand als het bed tijdens het verplaatsen.
004	<b>Hulzen • Optimale verzorging</b>
	Twee hulzen aan het hoofdeinde en twee hulzen aan het voeteneinde voor serumhouder, bedgalg of accessoires zorgen ervoor dat het bed optimaal kan uitgerust worden.
005	<b>Onrusthekkens (*) • Veiligheid kent geen prijs</b>
	De Atmosphère onrusthekkens beschermen de patiënt over 2/3 van de lengte van het bed.
006	<b>CPR-hendel • Centraal en binnen handbereik</b>
	De CPR-hendel brengt de rugsteun manueel in horizontale positie. Deze hendel is gemakkelijk bereikbaar aan beide zijden van het bed.
007	<b>Accessoirehouders • Hoge functionaliteit</b>
	Aan beide zijden zorgen 3 multifunctionele houders voor het snel en gemakkelijk aanbrengen van accessoires.
008	<b>Hoog/laag systeem • Uiterst stabiel</b>
	De hoog/laag draagarmen met een hefvermogen van 500 kg, garanderen een uiterst stabiel bed op alle hoogtes. De grote verstelmogelijkheid van 42 cm tot 82 cm vereenvoudigt het in- en uitstappen en vergemakkelijkt de verzorging.
009	<b>Centrale rem • Activatie in één beweging</b>
	Centraal geremde wielen en een goed bereikbare rempedaal, vergemakkelijken het gebruik van het Olympia bed voor het verzorgend personeel.
010	<b>Wielen • Grote wendbaarheid</b>
	Het bed is voorzien van dubbele design zwenkwielen (diam. 150 mm) met een dynamisch draagvermogen van 2000 N per wiel.
011	<b>Mini-verpleegbox of verpleegbox met dekenrek (*)</b>
	De mini-verpleegbox of verpleegbox (*) laat toe om de verschillende elektrische bedfuncties selectief uit te schakelen of te bedienen.

Haelvoet nv  
Uitgave 2013  
Haelvoet behoudt het recht om wijzigingen aan te brengen.  
Geringe kleurafwijkingen zijn mogelijk.

\* optie bij Olympia Obesitas

## Comfort voor ieder

Patiënt en verzorgend personeel eisen vandaag een comfortabel en ergonomisch bed, zodat de patiënt zich zo autonoom mogelijk kan voelen en de verpleging de nodige zorg efficiënt kan toedienen.

### • Handbediening

De handschakelaar is gebruiksvriendelijk, eenvoudig bedienbaar en heeft duidelijke en herkenbare druktoetsen:

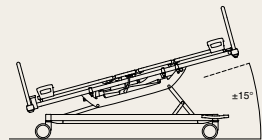

#### (Anti-) Trendelenburgpositie

De anti-Trendelenburgpositie kan uitgevoerd worden via de handschakelaar, de verpleegbox (\*) of de mini-verpleegbox, terwijl de Trendelenburgpositie enkel kan uitgevoerd worden via de verpleegbox of mini-verpleegbox.

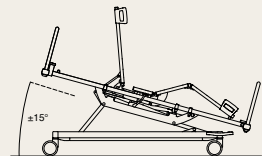

#### Zit- of relaxpositie

Bij deze functie worden de rugsteun, de kniesteun en het ligvlak simultaan geïnclineerd. De zitpositie garandeert een optimale houding bij darmklachten, ademhalingsproblemen en hart- en longziekten. Deze positie is eveneens een meerwaarde voor de patiënt bij het eten, drinken of lezen.

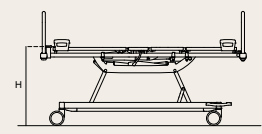

#### Hoge positie

De hoogste positie van het bed bedraagt 82 cm. Onderzoek en behandeling van de patiënt kan uitgevoerd worden zonder belasting van de rug.

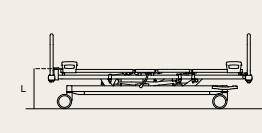

#### Laag- of slaappositie

De lage bedstand van 42 cm vergemakkelijkt het in en uit bed stappen en vermindert het valrisico.

### • Mini-verpleegbox en verpleegbox

De **mini-verpleegbox** biedt het verplegend personeel de mogelijkheid om, naast dezelfde functies van de handbediening, de volgende posities of functies in te stellen:

- de Trendelenburgpositie, die niet door de patiënt mag worden ingesteld;
- de CPR-functie, die de patiënt in een horizontale laagste positie brengt;
- het selectief blokkeren van de handschakelaar d.m.v. de "sleuteltoets".

Indien men kiest voor de optionele verpleegbox (\*) wordt het bed standaard uitgerust met een uitschuifbaar dekenrek. De verpleegbox kan eveneens uit de lade genomen worden en op het voetpaneel geplipt worden.



\* optie bij Olympia Obesitas

## Veiligheid, mobiliteit en flexibiliteit troef

### • Onrusthekkens

De **Atmosphère onrusthekkens** bieden de patiënt een optimale veiligheid in elke bedpositie. De onrusthekkens bestaan uit één geheel en zijn neerklapbaar door een eenvoudig vergrendelsysteem. Dankzij 4 horizontale buizen kan gebruik gemaakt worden van extra dikke matrassen tot 22 cm dik.



### • OpenBus intelligente sturing

De OpenBus technologie voegt extra intelligentie toe aan bed en toebehoren en zal in de nabije toekomst ook in staat zijn sensorgegevens te registreren en door te geven aan de zorgverleners. Zo kan bijvoorbeeld op het bedframe een heldere leeslamp (\*) bevestigd worden die via het OpenBus-systeem wordt bestuurd en van stroom voorzien. De lamp vereist op deze manier geen extra stopcontact.



### • Verbreedbaar ligvlak

Een extra breed bed kan de mobiliteit begrenzen, zowel in de kamer als in de gang of lift. Met een verstelbaar ligvlak kan men, wanneer gewenst, het ligvlak versmallen van 131 cm tot 111 cm of 91 cm.

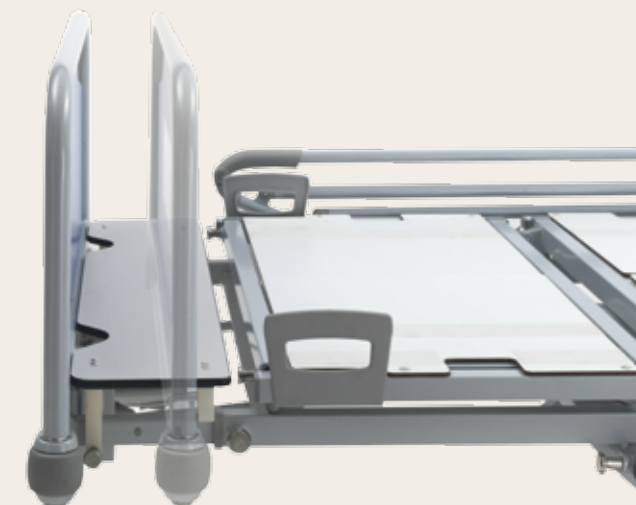

001 De verpleegbox (\*) bevindt zich aan het voeteneinde en is vlot bereikbaar voor het verplegend personeel.

002 Een uitschuifbare lade (\*) herbergt de optionele verpleegbox en kan gebruikt worden als dekenrek.

003 Hoogwaardige zware last tweelingwielen diam. 150 mm met richtingswiel.

004 Bij een verbreed ligvlak dient men opvulmatrasdelen toe te voegen.



# Olympia Obesitas Samenvatting

## Elektrische beschermingsklasse I

Het bed wordt hierbij geaard via het netsnoer.

De voordelen zijn:

- een grotere ESD (Electrostatic Discharge) immuniteit;
- een daling van het elektromagnetisch veld.

## Afmetingen en prestaties

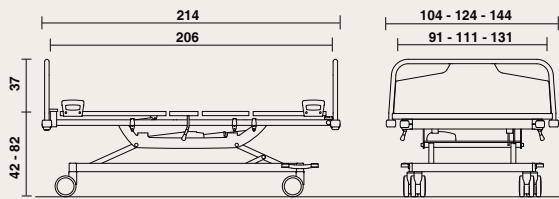

- lengte: 214 cm, breedte: 104-124-144 cm;
- hoogtevariatie ligvlak: ± 42 cm - ± 82 cm;
- vrije ruimte onderwagen: 150 mm;
- veilig werkgewicht: 500 kg;
- gewicht (excl. uitbreidingen): 209 kg;
- ligvlakmaat: 206 x 91-111-131 cm;
- matrasmaat: 195 x 90 cm, dikte: 14 à 22 cm (\*).

\* Indien het ligvlak verbreed wordt dient er geopteerd te worden voor de optionele opvulmatrasdelen.



Een uitstekende prijs-kwaliteitsverhouding gaat bij Haelvoet niet ten koste van het milieu, want Haelvoet draagt duurzaamheid – in beide betekenissen van het woord – hoog in het vaandel. Al onze producten hebben een lange levensduur en worden geleverd met 10 jaar garantie op constructiefouten.



Het Olympia Obesitas ziekenhuisbed wordt vervaardigd volgens ISO 9001:2008 en is in overeenstemming met de Europese Medische Hulpmiddelenrichtlijn 93/42/EEG en alle van toepassing zijnde Europese geharmoniseerde normen:

EN 60601-1 Medische elektrische toestellen - Deel 1: Algemene eisen voor basisveiligheid en essentiële prestaties.

EN 60601-1-2 Medische elektrische toestellen - Deel 1-2: Algemene eisen voor de veiligheid en essentiële prestaties - Secundaire norm: Elektromagnetische compatibiliteit - Eisen en beproevingen.



EN 60601-2-52 Medische elektrische toestellen - Deel 2-52: Bijzondere eisen voor basisveiligheid en essentiële prestaties van medische bedden.

EN ISO 14971 Toepassing van risicomanagement op medische hulpmiddelen.

	Standaard Olympia				Opties Olympia		
LIGVLAK							
	• 4-delig volkunststof ligvlak	• Telescopische bedverlenging tot 20 cm			• Visco-elastische obesitas matras, 20 cm dik en densiteit 80 kg/m <sup>3</sup>	• 6 opvulstukken, 20 cm dik en 10 cm breed	• 6 opvulstukken, 20 cm dik en 20 cm breed
WIELEN							
	• Zware last tweelingwielen ø 150 mm, centraal geremd						
PANEELTYPE							
	• Vela paneel (3 verschillende breedtes: 104-124-144 cm)						
ONRUSTHEKKENS							
					• Atmosphere onrusthekken		
BEDIENING							
	• Handbediening	• Mini-verpleegbox (ACC)			• Verpleegbox (ACO) + uitschuifbaar dekenrek	• Verlichte handschakelaar	• Nachttlicht onder bed
EXTRA'S							
	• Equipotentiaal vereffeningspunt	• Batterij met alarmsignaal	• Manuele snelverstelling (CPR)	• 2 hulzen aan hoofd- en voeteneinde	• Leeslamp		

## Accessoires

De bijhorende accessoires zijn optimaal afgestemd op de bestaande bedhulzen en accessoirehouders. Bij Haelvoet stellen wij aan de accessoires dezelfde strenge kwaliteitseisen als aan onze ziekenhuisbedden, zodat u altijd de zekerheid hebt daadwerkelijk met een kwalitatief hoogstaand product te werken.

<p>001 Bedgalg</p>  <p>De bedgalg bestaat uit een geplooid dikwandige stalen buis. De bedgalg is voorzien van een handgreep met manueel aanpasbaar ophanglint en 2 serumhaken.</p>	<p>005 Flexibele handschakelaarhouder</p>  <p>De flexibele handschakelaarhouder zorgt ervoor dat de handschakelaar bereikbaar is voor zowel patiënt als verplegend personeel. De houder wordt gemonteerd in een daartoe voorziene huls.</p>	<p>009 Demonteerbare voetensteunverlenging</p>  <p>Om het ligvlak optimaal te gebruiken bij een bedverlenging, kan er gekozen worden om een los voetverlengstuk van 20 cm aan het voeteneind te plaatsen.</p>	<p>013 Zuurstoffleshouder</p>  <p>De zuurstoffleshouder bestaat uit een stevige arm met een mand uit massieve staaldraad. Het geheel is afgewerkt met een chroomlaag. De zuurstoffleshouder kan in één van de 2 hulzen aan het hoofdeinde van het bed gemonteerd worden.</p>
<p>002 Tractiebeugel</p>  <p>De tractiebeugel wordt in de twee hulzen aan het hoofdeinde of aan het voeteneinde geplaatst. De geplooid stalen buis is afgewerkt met een chroomlaag.</p>	<p>006 Bokaalhouder</p>  <p>De bokaalhouder is voorzien voor het plaatsen van twee bokaalen. De houder wordt geplaatst in twee accessoirehaken die standaard voorzien zijn op het Olympia bed.</p>	<p>010 Documenthouder</p>  <p>De kunststof documenthouder is voorzien van een papierclip. De documenthouder kan aan het bedpaneel opgehangen worden. Volgende formaten zijn beschikbaar:</p> <ul style="list-style-type: none"> <li>• A4 staand (zie foto) of liggend</li> <li>• A3 liggend</li> </ul>	<p>014 Schrijftafel</p>  <p>De schrijftafel wordt opgehangen aan het bedpaneel. Het volkunststof blad is voorzien van een handgreep en kan in drie verschillende standen geplaatst worden.</p>
<p>003 Accessoirebeugel</p>  <p>De extra accessoirebeugel kan gebruikt worden wanneer klant-specifieke wensen zich opdringen. De beugel met 4 haken is 340 mm lang en wordt geplaatst in twee accessoirehaken die standaard voorzien zijn op het Olympia bed.</p>	<p>007 Serumhouder</p>  <p>De serumhouder bestaat uit een vast gedeelte en een verstelbaar gedeelte. Het verstelbaar gedeelte is voorzien van vier serumhaken. De vergrendeling gebeurt d.m.v. een spanknop. De serumhouder kan eveneens verkregen worden in een niet-verstelbare versie met 2 serumhaken.</p>	<p>011 Muurafstandhouder</p>  <p>Een rubberen wiel zorgt voor een veilige afstand tussen bed en muur tijdens de hoogverstelling van het bed.</p>	<p>015 Hellingsindicator</p>  <p>De hellingsindicator geeft de hellingshoek weer van het ligvlak-deel waarop deze voorzien wordt. De indicatoren worden per paar aangeboden en kunnen voorzien worden op rug-, knie- of ligvlak-frame.</p>
<p>004 Naamkaarhouder</p>  <p>De naamkaarhouder kan op het bedpaneel geplaatst worden. Op deze eenvoudige wijze kan het bed voorzien worden van een eenduidige identificatie.</p>	<p>008 Urinefleshouder</p>  <p>De urinefleshouder wordt gemonteerd in de 2 kunststof accessoirehaken die standaard aanwezig zijn op het Olympia bed. Er kan gekozen worden uit 2 modellen.</p>	<p>012 Bedpanhouder</p>  <p>De bedpanhouder wordt eenvoudig opgehangen aan het bedpaneel.</p>	



## Fero Obesitas

De Fero Obesitas zetel is een uiterst comfortabele zetel speciaal ontwikkeld voor bariatrische patiënten. De elektrisch kantelbare rug en de hoogwaardige bekledingsmaterialen bieden een hoog comfort bij langdurig zitten, terwijl de neerschuifbare armen een vlotte transfer mogelijk maken.

De Integral designwielen met centraal remmechanisme laten een eenvoudige verplaatsing van de patiënt toe.

Bovendien is de zetel zo vormgegeven dat deze zich niet abnormaal onderscheidt van een moderne zorgzetel.

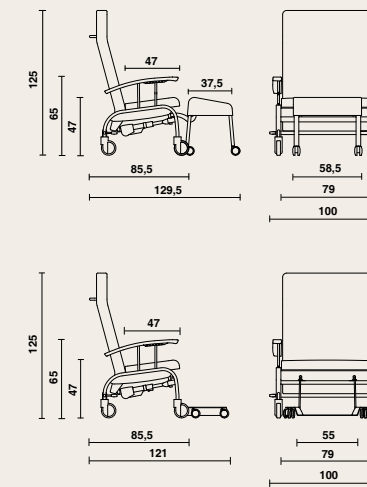

001 Afneembare voetensteun (\*).

002 Afneembare beensteun (\*).

003 Flexibele handschakelaarhouder (\*).

## Ellia Obesitas

Deze stevige armstoel is volledig afgestemd op de fysiologische aspecten en de individuele behoeften van de bariatrische gebruiker zoals:

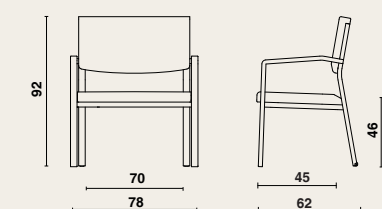

- een verbrede zitting en een vergrote zitdiepte;
- de zitting is vervaardigd uit een High Density CMHR schuim en licht gebogen voor een betere drukverdeling;
- de armsteunen vormen één geheel met de poten en zijn stevig verbonden met het achterframe;
- de armsteunen bieden een optimale steun bij het in- en uitstappen;
- de opening tussen de zitting en de rug zorgt voor een optimale reinigbaarheid;
- geïntegreerde hulpwielen in de achterpoten vergemakkelijken het verplaatsen van de stoel.

